

Se sei un costruttore di macchine
perché dovresti investire negli
AGV?

Se sei un system integrator perché
dovresti investire nel software di
gestione flotte per AGV?

Se sei un utilizzatore finale perché
dovresti comprare AGV?

-

Scopri le nostre soluzioni per AGV

Industrial Technical Supplies



MENGOLI

Se sei un costruttore di macchine perché dovresti investire negli AGV?

Industrial Technical Supplies



Se sei un costruttore di impianti di movimentazione, logistica, magazzini automatici , impianti di pallettizzazione, **per movimentare all'interno del tuo impianto in maniera veloce, efficace, sicura i tuoi prodotti e pallets l'unica soluzione è investire nella costruzione di AGV**

Se sei un costruttore di impianti nel settore carta, converting, legno, metallo e similari e le varie macchine all'interno della linea sono interconnesse con sistemi fissi di trasporto, **per ottimizzare i cambi formato e la velocità di produzione l'unica soluzione è investire nella costruzione di AGV per asservimento**

Se sei un costruttore di macchine per il packaging, lamiera, confezionamento e sei leader di mercato in termini di velocità ma a valle delle tue macchine ci sono sistemi tradizionali di movimentazione che riducono la produttività generale della linea, **la soluzione per non perdere opportunità è offrire una soluzione completa che comprende nel fine linea AGV**

Se sei un costruttore di macchine utensili, macchine per caricamento , macchine che si interfacciano con magazzini, **l'unica soluzione per velocizzare le operazioni di asservimento tra le varie macchine è tramite AGV**

Scopri le nostre soluzioni per AGV

Se sei un system integrator perché dovresti investire nel software di gestione flotte per AGV ?

Industrial Technical Supplies



Se sei un system integrator soprattutto di impianti robotizzati, normalmente programmi Plc Scada Motion Control, connetti le macchine all'interno delle linee di End Users con sistemi ERP VMS, **investire nel software di gestione flotte per AGV Ti permette di diversificare il business rispetto ai concorrenti**

Se sei un system integrator e non hai competenze meccaniche e non intendi costruire AGV ma vuoi integrarli nelle linee, **oggi puoi valutare l'acquisto di AGV e integrarli Tu nell'impianto e nella gestione del magazzino dei Tuoi clienti**

Scopri le nostre soluzioni per AGV

Se sei un utilizzatore finale perché dovresti comprare AGV?

Industrial Technical Supplies



Se sei un utilizzatore finale e la movimentazione dei materiali all'interno della fabbrica è lento perché realizzato con sistemi tradizionali di smistamento, **l'acquisto ed implementazione di una flotta di AGV può risolvere i tuoi problemi di efficienza**

Se sei un utilizzatore finale e vuoi ridurre i costi di manutenzione dei muletti e carrelli tradizionali nel fine linea, **l'acquisto di AGV è una soluzione**

Se sei un utilizzatore finale e hai già carrelli elettrici, **oggi puoi implementarli in AGV**

Se sei un utilizzatore finale e vuoi ridurre gli infortuni ed incidenti nell'area magazzino e fine linea, **gli AGV ti consentono di azzerare queste problematiche in quanto completamente automatizzati in sicurezza**

Se sei un costruttore finale e persegui ed implementi soluzioni di risparmio energetico, **l'acquisto di AGV Te lo permette in quanto non richiedono riscaldamento , luci ed altri confort nel magazzino**

Scopri le nostre soluzioni per AGV

Noi siamo specialisti di AGV e leader di
settore

Industrial Technical Supplies



KOLLMORGEN



Scopri le nostre soluzioni per AGV

Soluzioni hardware e software NDC KOLLMORGEN

La più completa, affidabile e robusta proposta di hardware e software per la costruzione di AGV

Tutte le tecnologie di navigazione disponibili

Leader di settore dal 1962

KOLLMORGEN

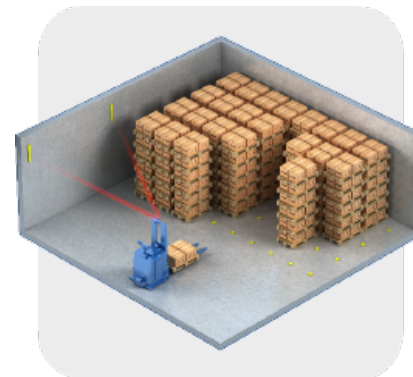
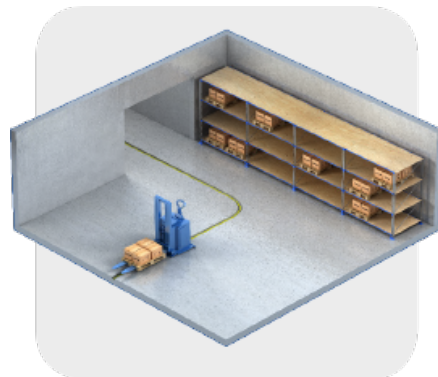
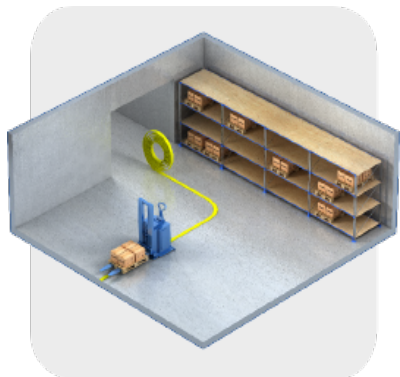
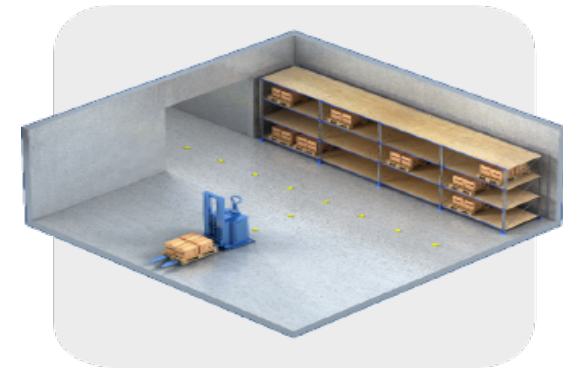
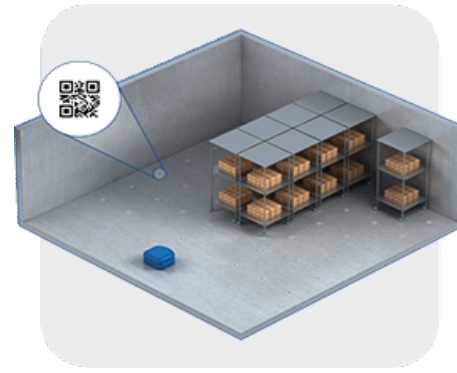
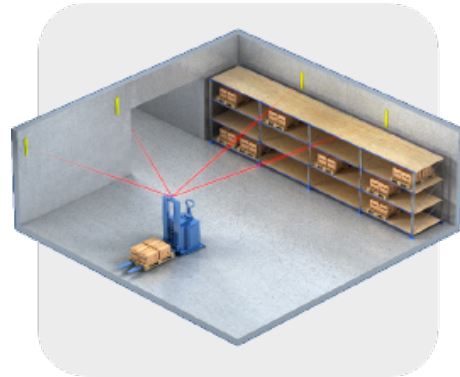
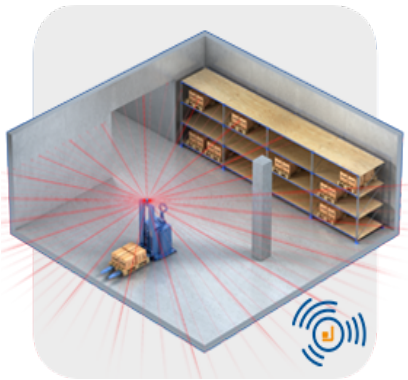

Sistemi di navigazione a pavimento
 Sistemi di navigazione Ranging
 Multi-navigazione (esempio laser +spot)

Soluzioni hardware e software NDC KOLLMORGEN

La più completa, affidabile e robusta proposta di hardware e software per la costruzione di AGV

Tutte le tecnologie di navigazione disponibili

Leader di settore dal 1962

KOLLMORGEN

Pacchetti software completi per la gestione delle flotte

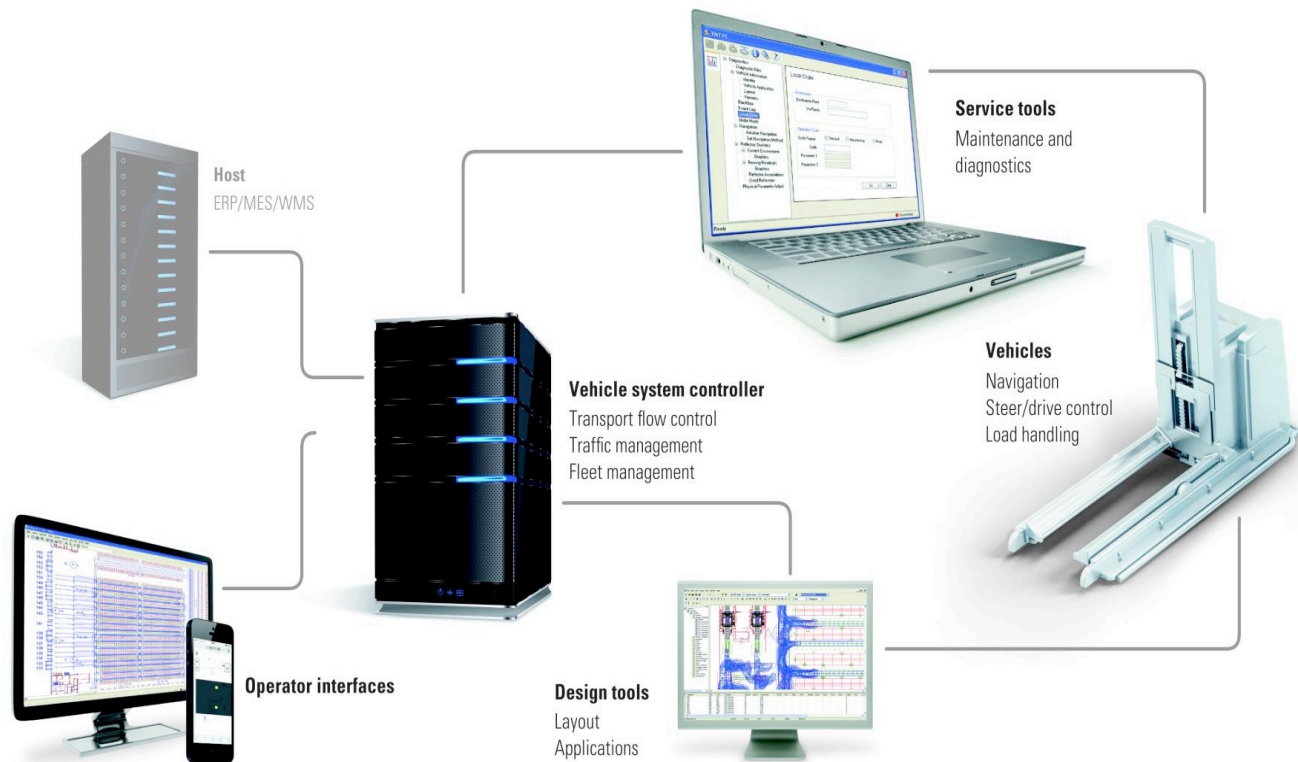

Soluzioni hardware complete per AGV

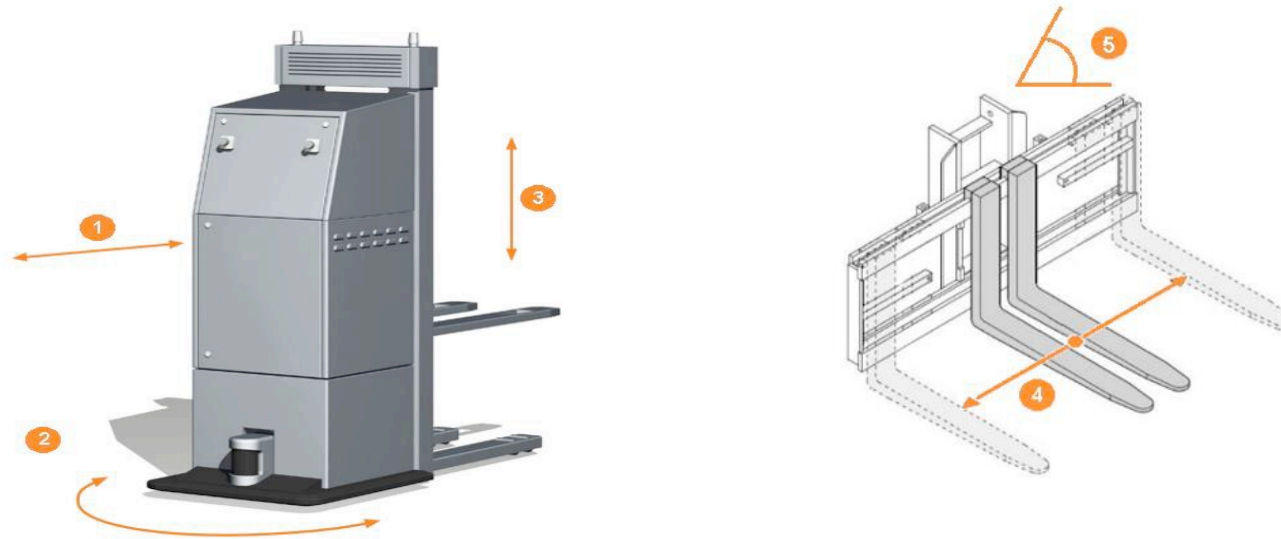

Soluzioni di encoders, encoders a filo, inclinometri per AGV KUBLER

- 1-2 Encoders incrementali, assoluti, di sicurezza SIL3 per trazione e sterzo per controllo velocità ed angolo di rotazione
- 3-4 Encoders a filo per misurazione altezza forche e controllo larghezza di apertura forche
- 5 Inclinometri per anti ribaltamento

Completa gamma di prodotti per sistemi AGV in particolare con bus di interfaccia CANOpen



Soluzioni di attuatori lineari per AGV THOMSON



Attuatori elettrici di precisione in sostituzione di sistemi idraulici e pneumatici per forche e sollevamento

Completa gamma di prodotti per sistemi AGV e con interfaccia CANOpen compatibile



MENGOLI Srl passione per AGV

1. Sistemi AGV per smart factory 4.0 per ottimizzare e migliorare la sicurezza , efficienza, produttività e flessibilità degli impianti
2. Soluzioni complete hardware e software per AGV dal 1962 KOLLMORGEN NDC
3. Tutti i tipi di veicoli meccanici, tutti i tipi di navigazione supportati
4. Completa gamma di sensori, robusti, affidabili, alte prestazioni KUBLER
5. Completa gamma di attuatori elettrici lineari THOMSON
6. Industry 4.0 compliance
7. Il nostro obiettivo è migliorare le performance del tuo impianto e il tuo business
8. Impegno, affidabilità , verità a tutti i costi sono la nostra forza e principi
9. Passione per il lavoro ed innovazione